

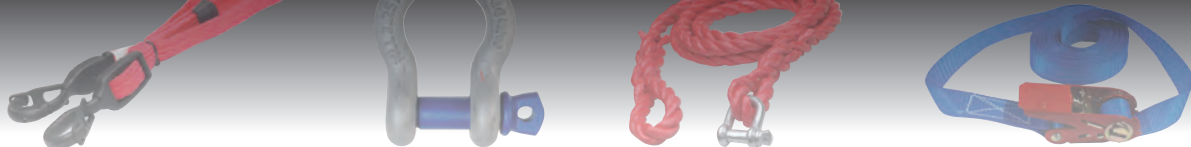

TOOL IMPORT^{Aps}

LØFTEGREJ





Rundsling - EN 1492-2



Rundsling af polyester i dobbelt pose.
 Vi lagerfører et meget stort program af rundsling i standard længder.
 Rundsling fremstilles også med beskyttelse, og med tilbehør monteret direkte i rundslinget eller samlet med rundslingkoblinger.
 Endvidere kan vi levere et stort udvalg af beskyttelse til rundsling.
 Vi fremstiller også rundsling efter dine ønsker og behov.
 Rundsling kan leveres fra 1 ton til 100 tons.



Powertex rundsling leveres som standard individuelt pakket, mærket og med certifikat.

Varenummer	EAN nr.	TUN nr.	Benævnelse
6901000102	5708350990006	1439568	Powertex rundsling 1T 1/2 M
6901000103	5708350990013	1439569	Powertex rundsling 1T 1,5/3 M
6901000104	5708350990020	1439570	Powertex rundsling 1T 2/4 M
6901000105	5708350990137	1439571	Powertex rundsling 1T 2,5/5 M
6901000106	5708350990044	1439572	Powertex rundsling 1T 3/6 M
6901000108	5708350990051	1439573	Powertex rundsling 1T 4/8 M
6901000110	5708350990068	1439574	Powertex rundsling 1T 5/10 M
6901000202	5708350990075	1439575	Powertex rundsling 2T 1/2 M
6901000203	5708350990082	1439576	Powertex rundsling 2T 1,5/3 M
6901000204	5708350990099	1439577	Powertex rundsling 2T 2/4 M
6901000205	5708350990105	1439578	Powertex rundsling 2T 2,5/5 M
6901000206	5708350990112	1439579	Powertex rundsling 2T 3/6 M
6901000208	5708350990129	1439580	Powertex rundsling 2T 4/8 M
6901000210	5708350990136	1439581	Powertex rundsling 2T 5/10 M
6901000302	5708350990147	1439582	Powertex rundsling 3T 1/2 M
6901000303	5708350990150	1439583	Powertex rundsling 3T 1,5/3 M
6901000304	5708350990167	1439584	Powertex rundsling 3T 2/4 M
6901000305	5708350990174	1439585	Powertex rundsling 3T 2,5/5 M
6901000306	5708350990181	1439586	Powertex rundsling 3T 3/6 M
6901000308	5708350990198	1439587	Powertex rundsling 3T 4/8 M
6901000310	5708350990204	1439588	Powertex rundsling 3T 5/10 M
6901000502	5708350990211	1439589	Powertex rundsling 5T 1/2 M
6901000503	5708350990228	1439590	Powertex rundsling 5T 1,5/3 M
6901000504	5708350990235	1439591	Powertex rundsling 5T 2/4 M
6901000505	5708350990242	1439592	Powertex rundsling 5T 2,5/5 M
6901000506	5708350990259	1439593	Powertex rundsling 5T 3/6 M
6901000508	5708350990266	1439594	Powertex rundsling 5T 4/8 M
6901000510	5708350990273	1439595	Powertex rundsling 5T 5/10 M

Forskellige kantbeskyttelser



Brandslange



Powertex PU



Flexoclip



Kantbeskyttelse

Rundsling kan også leveres som slings



Belastningstabel

Sikkerhedsfaktor 7:1		1-Part	U-løft	Snøret	1-strengs vinklet		2-part sling		3- og 4 part sling	
	Spredningsvinkel				0 - 45°	45° - 60°	0 - 45°	45° - 60°	0 - 45°	45° - 60°
	Lastfaktor	1	2	0,8	1,4	1	1,4	1	2,1	1,5
	Farve	WLL kg								
	Violet	1.000	2.000	800	1.400	1.000	1.400	1.000	2.100	1.500
	Grøn	2.000	4.000	1.600	2.800	2.000	2.800	2.000	4.200	3.000
	Gul	3.000	6.000	2.400	4.200	3.000	4.200	3.000	6.300	4.500
	Grå	4.000	8.000	3.200	5.600	4.000	5.600	4.000	8.400	6.000
	Rød	5.000	10.000	4.000	7.000	5.000	7.000	5.000	10.500	7.500
	Brun	6.000	12.000	4.800	8.400	6.000	8.400	6.000	12.000	9.000
	Blå	8.000	16.000	6.400	11.200	8.000	11.200	8.000	16.800	12.000

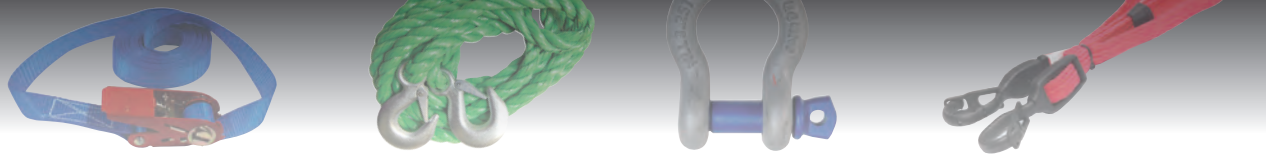

Båndstrop - EN 1492-1

POWERTEX®

Båndstropper af polyester
 Vi lagerfører et meget stort udvalg af båndstropper i standard længder.
 Båndstropper leveres også med beskyttelse i øjerne.
 Udover de nævnte båndstropper kan vi på vor systue tilpasse stropper med specialbeslag og tilbehør efter ønske.
 Endvidere kan vi levere et stort udvalg af beskyttelse til båndstropper.
 Båndstropper kan leveres fra 1 ton op til 30 tons.

Powertex båndstropper leveres som standard individuelt pakket, mærket og med certifikat.



Varenummer	EAN nr.	TUN nr.	Benævnelse
6901100102	5708350990280	1439596	Powertex løftebånd 1T 2 M
6901100103	5708350990297	1439597	Powertex løftebånd 1T 3 M
6901100202	5708350990303	1439598	Powertex løftebånd 2T 2 M
6901100203	5708350990587	1440329	Powertex løftebånd 2T 3 M
6901100204	5708350990310	1439599	Powertex løftebånd 2T 4 M
6901100205	5708350990327	1439600	Powertex løftebånd 2T 5 M
6901100206	5708350990334	1439601	Powertex løftebånd 2T 6 M
6901100208	5708350990341	1439602	Powertex løftebånd 2T 8 M
6901100302	5708350990358	1439603	Powertex løftebånd 3T 2 M
6901100303	5708350990365	1439604	Powertex løftebånd 3T 3 M
6901100304	5708350990372	1439605	Powertex løftebånd 3T 4 M
6901100305	5708350990389	1439606	Powertex løftebånd 3T 5 M
6901100306	5708350990396	1439607	Powertex løftebånd 3T 6 M
6901100308	5708350990402	1439608	Powertex løftebånd 3T 8 M

Forskellige kantbeskyttelser



Brandslange



Powertex PU



Flexoclip



Kantbeskyttelse

Belastningstabel

Sikkerhedsfaktor 7:1		1-Part	U-løft	Snøret	1-strengs vinklet		2-part sling		3- og 4 part sling		
	Spredningsvinkel				0 - 45°	45° - 60°	0 - 45°	45° - 60°	0 - 45°	45° - 60°	
	Lastfaktor	1	2	0,8	1,4	1	1,4	1	2,1	1,5	
	Bredde	WLL kg									
	50 mm	1.000	2.000	800	1.400	1.000	1.400	1.000	2.100	1.500	
	60 mm	2.000	4.000	1.600	2.800	2.000	2.800	2.000	4.200	3.000	
	90 mm	3.000	6.000	2.400	4.200	3.000	4.200	3.000	6.300	4.500	
	120 mm	4.000	8.000	3.200	5.600	4.000	5.600	4.000	8.400	6.000	
	150 mm	5.000	10.000	4.000	7.000	5.000	7.000	5.000	10.500	7.500	
180 mm	6.000	12.000	4.800	8.400	6.000	8.400	6.000	12.600	9.000		
240 mm	8.000	16.000	6.400	11.200	8.000	11.200	8.000	16.800	12.000		



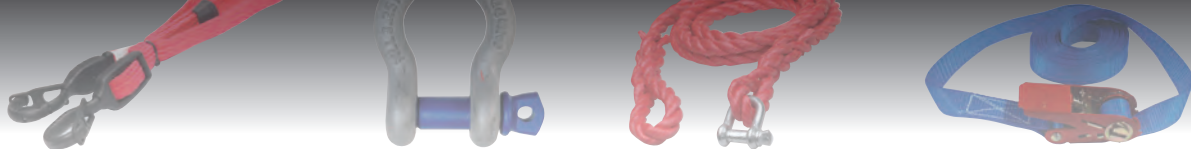

Standard surringer - EN 12195-2

POWERTEX®

Surringer findes i utallige afskygninger. Udover standardsurringer fremstiller vi på vores systue alt i surringer med forskelligt tilbehør såsom trådkroge, palkkroge, U-kroge, skinnebeslag m.m. Surringsbånd fås i båndbredder fra 25 - 75 mm. samt i forskellige farver.

Juniorsurring

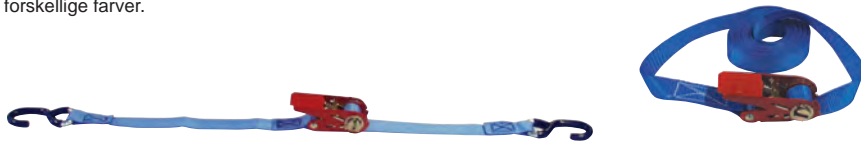

Varenummer	EAN nr.	TUN nr.	Type	Længde bånd	Længde bånd ende	Styrke	Båndbredde mm
6901201000	5708350990518	1439609	Powertex surring endeløs	5,0 mtr.	-	0.8 T	25
6901201001	5708350990525	1439610	Powertex surring m/krog	4,5 mtr.	0,5 mtr.	0.4 T/0.8 T	25

1.0/2.0 ton surring



Varenummer	EAN nr.	TUN nr.	Type	Længde bånd	Længde bånd ende	Styrke	Båndbredde mm
6901201003	5708350990419	1439611	Powertex surring	7,5 mtr.	0,5 mtr.	0.4 T/0.8 T	35

2,5/5 ton surring



Varenummer	EAN nr.	TUN nr.	Type	Længde bånd	Længde bånd ende	Styrke	Båndbredde mm
6901201005	5708350990426	1439612	Powertex surring	9,5 mtr.	0,5 mtr.	2,5 T/5 T	50 mm
6901201015	5708350990433	1439613	Powertex surring 10 stk.	9,5 mtr.	0,5 mtr.	2,5 T/5 T	50 mm

FF Minisurring



Varenummer	EAN nr.	TUN nr.	Type	Længde bånd m	Farve	Båndbredde mm
7014432510	7393347002107	5104595	FF minisurring	1,0	Sort - 443K251000	25
7014432515	7393347002114	5106245	FF minisurring	1,5	Gul - 443K251500	25
7014432520	7393347002121	5104596	FF minisurring	2,0	Rød - 443K252000	25
7014432525	7393347002138	5104597	FF minisurring	2,5	Blå - 443K252500	25
7014432535	7393347002145	5104598	FF minisurring	3,5	Orange - 443K253500	25
7014432550	7393347002336	5250920	FF minisurring	5	Sort - 443K255000	25

Minisurring sortiment

Sortimentskasse med kamsurringer bestående af i alt 40 stk.:



Varenummer	EAN nr.	TUN nr.	Type	Længde bånd m	Farve
7014439510	7393347095109	5104599	FF minisurring sortiment	5X8 stk. 1-1,5-2-2,5-3,5	4439510K

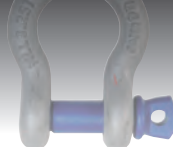

UniQ surringer

Varenummer	EAN nr.	TUN nr.	Type	Længde bånd	Længde bånd ende	Styrke	Båndbredde mm
4180010001	5708350001184	5326554	UniQ surring m. kroge	4,5 mtr.	0,5 mtr.	500 kg.	25
4180010002	5708350001177	5326555	UniQ surring u. kroge	5 mtr.	-	500 kg.	25

Jumbo surringer

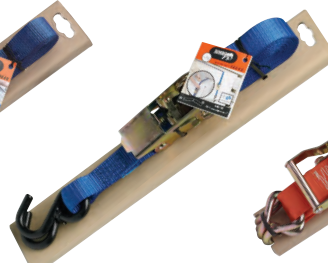
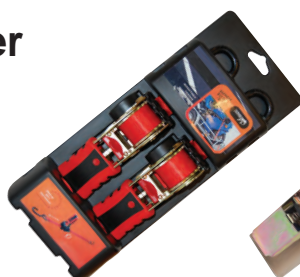

Varenummer	EAN nr.	TUN nr.	Type	Længde bånd m	Styrke kg	Båndbredde mm
4180010031	8711263450182	1475906	Jumbo surring med autooprul sæt á 2 stk.	1,83	340	25
4180010032	8711263405014	1475907	Jumbo surring endeløs blå	5	560	25
4180010033	8711263505011	1475908	Jumbo surring S-kroge blå	5	560	25
4180010034	8711263706012	1475909	Jumbo surring J-krog orange	6	2000	25

Engangssurring og tilbehør

Individuel tilpasning.
Økonomisk i brug.
Alle dele kan genanvendes.
Surringer kan altid efterstrammes.

Quicklash spændehåndtag for 50 mm bånd



Varenummer	EAN nr.	TUN nr.	Type	Båndbredde mm
6901201025	5708350990884	1474716	Engangssurring	50

Quicklash key-lock lås



Leveres i poser á 50 stk.

Varenummer	EAN nr.	TUN nr.	Styrke	Til båndbredde mm
6901201023	5708350990860	1474715	2.000 kp	50

Quicklash vippearmlås



Leveres i poser á 50 stk.

Varenummer	EAN nr.	TUN nr.	Styrke	Til båndbredde mm
6901201022	5708350990877	1474714	2.000 kp	50

PP-bånd 50 mm



Leveres i sække med 250 mtr.

Varenummer	EAN nr.	TUN nr.	Farve	Styrke	Til båndbredde mm
6901201020	5708350990853	1474713	Hvid	1.800 kp	50
			Hvid	2.000 kp	50

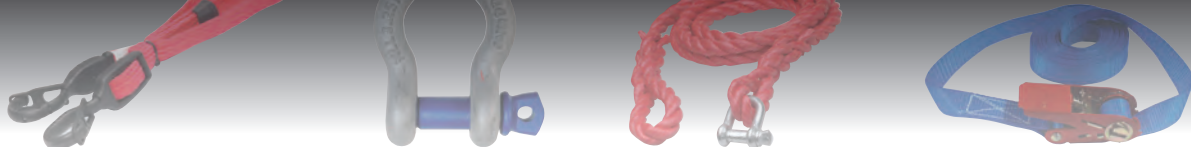

FF Quickloader



Varenummer	EAN nr.	TUN nr.	Type	Styrke kg
7029000001	7090020390048	1264661	Quickloader surringssæt 2 stk.	1500
7029000002	5708350001894	1264662	Quickloader surring	4000

Gummistigeband



Leveres i karton med 10 mtr.

Varenummer	EAN nr.	TUN nr.	Type	Materiale
3100111010	-	5789629	S 111 010	Naturgummi

Salgskart. med strop + knop



Varenummer	EAN nr.	TUN nr.	Type
3100111050	5708350000156	5227884	110 050

Gummistropper



Varenummer	EAN nr.	TUN nr.	Benævnelse	Nr	Materiale
3100000001	5708350002297	1489269	Gummistrop T - 5 stk	111 014	EPDM
3100112150	5708350002273	1271349	Gummistrop T	112 150	Naturgummi
3100112160	5708350002273	5131696	Gummistrop T	112 160	Naturgummi
3100000002	5708350002303	1489271	Gummistrop T - 5 stk	112 285	Naturgummi
3100000003	5708350002310	1489272	Trailerknop 10 stk	125 071	PP sort

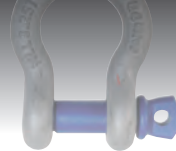
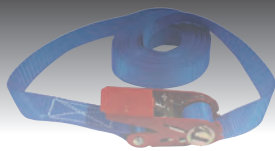

Jumbo bagagestrop

Varenummer	EAN nr.	TUN nr.	Beskrivelse	Beskrivelse 2	Spec.
4180010028	8711263110253	110258	Jumbo bagagestrop	Mini	Dobb. krog 25 cm 6 kg
4180010029	8711263191009	19100	Jumbo bagagestrop	Flad 100 cm	Sikkerhedskrog 20 kg
4180010030	8711263900076	900007	Jumbo bagagestrop	6 stk./pk	Sortiment

Jumbo blæksprutte



Varenummer	EAN nr.	TUN nr.	Beskrivelse	Størrelse
4180010026	8711263204600	1256730	Jumbo blæksprutte	4x60 cm
4180010027	8711263208806	1256731	Jumbo blæksprutte	8x80 cm

Jumbo bagagestrop, sæt



Varenummer	EAN nr.	TUN nr.	Beskrivelse	Pakning	Størrelse cm
4180010023	8711263100605	1256727	Jumbo bagagestrop, let	Sæt á 2 stk.	60
4180010024	8711263100803	1256728	Jumbo bagagestrop, let	Sæt á 2 stk.	80
4180010025	8711263170608	1256729	Jumbo bagagestrop, heavy	Sæt á 2 stk.	60

Jumbo slæbetov



Varenummer	EAN nr.	TUN nr.	Benævnelse	Materiale	Styrke kg	Beskrivelse
4180010035	8711263431440	1475910	Jumbo slæbetov	PP	2500	Grøn 2 kroge
4180010036	8711263318024	1475911	Jumbo slæbetov	PP	4000	Rød sjækel/øje
4180010037	8711263212452	1475912	Jumbo slæbetov	PP	2500	Blå/hvid 2 kroge

3-slået P.P. tov

3-slået Polypropylene er fremstillet af splitfiber, som har en vægtfylde på 0.91 - hvilket betyder at linen flyder i vand. Linen benævnes oft som P.P. tovværk, tåler kemikalier samt UV-bestråling. Linen har en moderat styrke, og kan anvendes til de fleste formål. Kræver man større brudstyrke og slidstyrke skal man anvende nylon eller polyester tovværk.
EN 1346



Varenummer	EAN nr.	TUN nr.	Dia. mm	Brudlast kg	Vægt 220 m / kg
6906013010	5708350990891	1474723	3	160	1,1
6906013012	5708350990907	1474724	4	280	1,6
6906013014	5708350990914	1474725	5	450	2,4

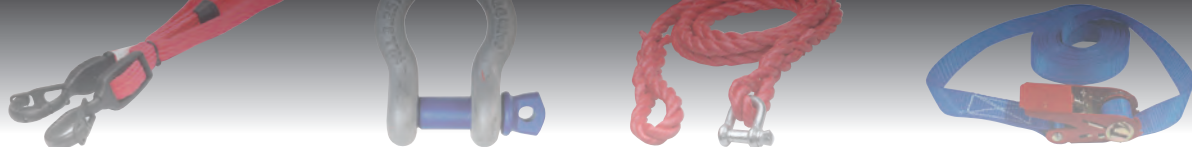

Håndkædetalje

POWERTEX®

Powerdex brand håndkædetalje i høj kvalitet og til konkurrencedygtig pris. Leveres standard med dansk manual (samt på 9 andre sprog), overensstemmelseserklæring og certifikat.

- Dobbelt palsystem.
- Lastkædehjul i alloystål.
- Individuelt produktions-nummereret.
- Galvaniseret håndkæde.
- Galvaniseret H-mærket Pewag lastkæde.
- Let og kompakt.
- Kan leveres med overlastsikring.
- Kan leveres med Powerdex skub- eller håndkædeløbekat eller
- Powerdex bjælkeklemme.
- Billige reservedele.

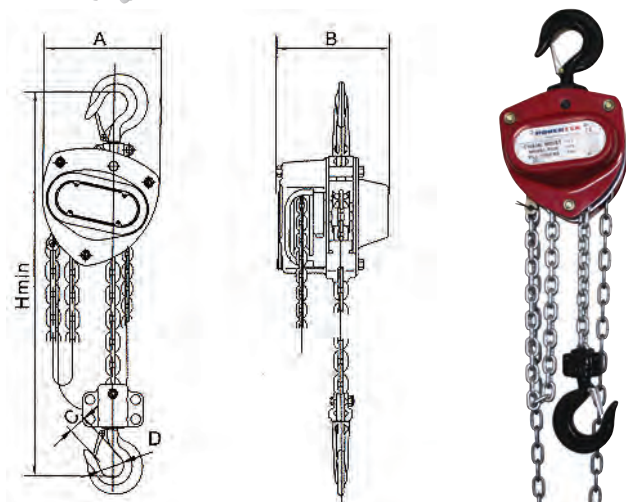

Håndkædetalje 0,5t / 1t / 2t

Varenummer	EAN nr.	TUN nr.	Type	Kap. kg	Løft m	A mm	B mm	C mm	D mm	H mm	Vægt kg
6902114003	5708350990495	1439619	Powerdex håndkædetalje	500	3	148	132	23	35	345	11,0
6902114103	5708350990501	1439620	Powerdex håndkædetalje	1000	3	172	151	26	40	376	12,5
6902114303	5708350990976	1474721	Powerdex håndkædetalje	2000	3	198	173	33	45	442	17,8

Skraldetalje

POWERTEX®

Powerdex brand skraldetalje i høj kvalitet og til konkurrencedygtig pris. Leveres standard med dansk manual (samt på 9 andre sprog), overensstemmelseserklæring og certifikat.

- Dobbelt palsystem.
- Gummigreb på håndtag.
- Individuelt produktionsnummer.
- Galvaniseret håndkæde.
- Galvaniseret H-mærket Pewag lastkæde.
- Let og kompakt.
- Kan leveres med overlastsikring.
- Billige reservedele.

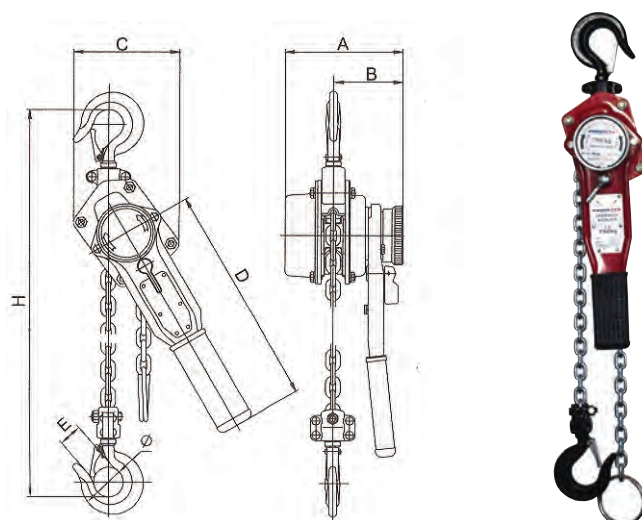

Skraldetalje 0,25t / 0,5t / 0,75t / 1,5t / 3t

Varenummer	EAN nr.	TUN nr.	Type	Kap. kg	Løft m	A mm	B mm	C mm	E mm	H mm	Ø mm	Vægt kg
6902134003	5708350990440	1439621	Powerdex skraldetalje	250	1,5	92	71	70	19	245	31	2,2
6902134103	5708350990457	1439622	Powerdex skraldetalje	500	1,5	143	86	118	24	300	31,5	5,5
6902134203	5708350990464	1439623	Powerdex skraldetalje	750	1,5	148	87	132	25,5	330	35,5	6,9
6902134403	5708350990471	1439624	Powerdex skraldetalje	1500	1,5	173	99	145	31	400	42,5	10,9
6902134603	5708350990488	1439625	Powerdex skraldetalje	3000	1,5	200	112	199	36	520	50	20,7

Wiretalje aluminium

POWERTEX®

POWERTEX brand aluminiums wiretalje i høj kvalitet og til konkurrencedygtig pris.

- Ubegrænset wirelængde.
- Arbejder med millimeters nøjagtighed.
- Nemt og sikker at betjene.
- Hurtig og nem installation.
- Nemt at føde og fjerne wire.
- Meget let på grund af aluminiumshus.
- Nem at rengøre og servicere.
- Brudstifter bryder ved 25% overlast.
- Trækstang bøjer ved 50% overlast.
- Øgning af løfte- og trækcapacitet ved brug af flerskivede blokke.

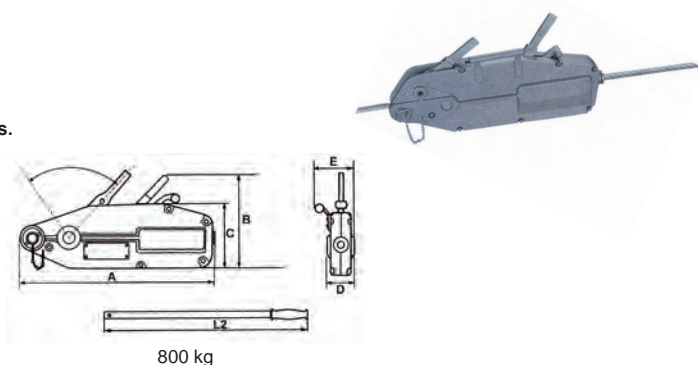

800 kg

Varenummer	EAN nr.	TUN nr.	Type	Kap. kg	A mm	B mm	C mm	D mm	E mm	L1 mm	L2	Vægt kg
6902166501	5708350990969	1474722	Powerdex wireskraldetalje	800	440	265	168	63	64	-	80	6

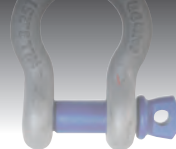
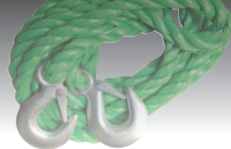

Løbekat

POWERTEX®

Powertex skub- og håndkæde løbekatte i høj kvalitet og til konkurrencedygtige priser.

- Passer til de fleste bjælkeprofiler (IPE, HEA, HEB).
- Passer til de fleste fabrikater håndtaljer og eltaljer.
- Mekanisk stop sikrer, at løbekatten bliver på bjælken ved evt. uheld (anti-drop + anti-tilt).
- Hjul med kuglelejer.
- Individuelt produktionsnummer.

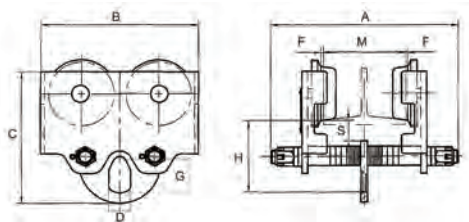

Løbekat for skubning

Varenummer	EAN nr.	TUN nr.	Kap. T	M	Testlast (kN)	Min. kurveradius	A	B	C	H	S	D	G	F	Vægt kg
6902111200	5708350990921	1474717	0,5	50-203	7,35	0,8	295	194	187	105	30,5	25	32	1,5-3	7
6902111201	5708350990938	1474718	1	64-305	14,71	1,0	413	246	222	125	38	30	40	1,5-3	11,5
6902111202	5708350990945	1474719	2	88-305	29,42	1,1	429	276	262	150	38	38	52	1,5-3	19
6902111203	5708350990952	1474720	3	100-305	44,13	1,3	445	332	309	171	40	40	63	1,5-3	29

Donkraft

POWERTEX®

- Nem og sikker i brug.
- Belastning på top eller klo (samme styrke).
- Stor stabilitet grundet en stor fodplade.
- Testet med 25% overlast.
- Standard med sikkerhedshåndtag (klapbar).
- Forsynet med bærehåndtag.

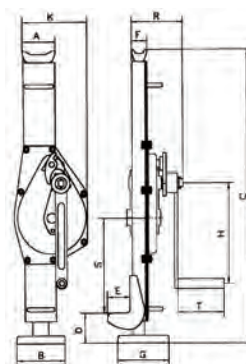

Varenummer	EAN nr.	TUN nr.	A	B	C	D	E	F	G	H	K	R	S	T	1,5 - 3 T Kap. ton	5 - 10 T Test kap. kN	Vægt kg.
6902111001	5708350990556	1439616	77	110	600-900	60-360	55	40	102	225	121	119	260	133	1,5	16,5	10,7
6902111003	5708350990563	1439617	83	130	720-1090	70-425	54	45	165	285	200	140	235	133	3,0	33,0	21,3
6902111005	5708350990570	1439618	108	170	730-1095	80-445	63	68	202	285	190	155	276	133	5,0	55,0	27,0

Påsvejsningskrog

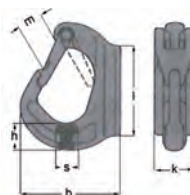

Påsvejsningskroge til anvendelse på gravemaskiner (skovl), teleskop kraner.

Varenummer	EAN nr.	TUN nr.	WLL t (4 : 1)	m mm	l mm	b mm	h mm	s mm	k mm	Vægt kg
6902210002	5708350990594	1440330	2	25	80	91	25	21	34	0,8
6902210003	5708350990600	1440331	3	28	116	105	31	24	37	1,2
6902210005	5708350990617	1440332	5	33	162	133	45	29	45	2,5
6902210008	5708350990624	1440333	8	34	168	136	51	40	55	3,3

Sjækel VTG1

POWERTEX®

Smedet og sejhærdet.

- Mærket med charge nummer.
- Mærket med producentens ID.
- VT-G1 opfylder krav iht. Federal Specification RR-C-271D Type IVA, Grade A, Class 2.
- Max. prøvebelastning er 2 x WLL.

Sænksmedet stål sjækel.
Varmgalvaniseret.
Leveres med øjebolt i alloy stål.
Stemplet med WLL.
Sikkerhedsfaktor: 6 : 1.

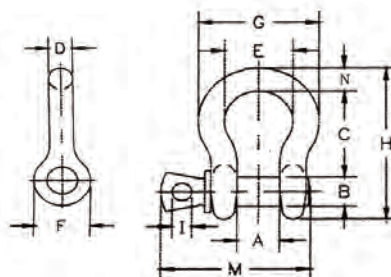

Varenummer	EAN nr.	TUN nr.	WLL t	Nominal str. (in.)	A	B	C	D	E	F	G	H	I	M	N	Vægt kg
6902212004	5708350990631	1440334	1	3/8	16,8	11,2	36,6	9,65	26,2	23,1	45,2	63,0	6,35	51,5	9,65	0,14
6902212005	5708350990648	1440335	1-1/2	7/16	19,1	12,7	42,9	11,2	29,5	26,9	51,5	74,0	7,85	60,5	11,2	0,17
6902212006	5708350990655	1440336	2	1/2	20,6	16,0	47,8	12,7	33,3	30,2	58,5	83,5	9,65	68,5	12,7	0,33
6902212007	5708350990662	1440337	3-1/4	5/8	26,9	19,1	60,5	16,0	42,9	38,1	74,5	106	11,2	85,0	17,5	0,62
6902212008	5708350990679	1440338	4-3/4	3/4	31,8	22,4	71,5	19,1	51,0	46,0	89,0	126	12,7	101	20,6	1,07
6902212009	5708350990686	1440338	6-1/2	7/8	36,6	25,4	84,0	22,4	58,0	53,0	102	148	12,7	114	24,6	1,64

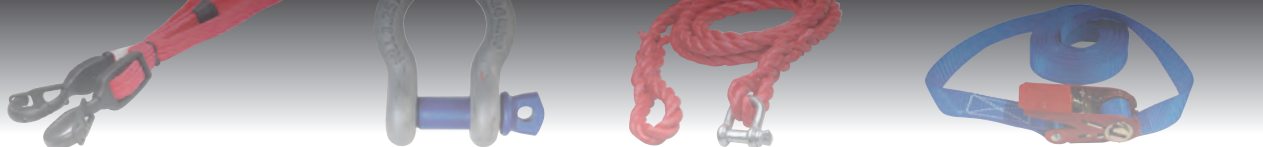

Ringskrue

Godkendt til løft. Mærket med WLL, størrelser, stålqualitet, CE, producentnavn, sporbarhed.

Materiale: Alloy stål 8.8.

Finish: Rødmalet.

Sikkerhedsfaktor: 4 : 1.

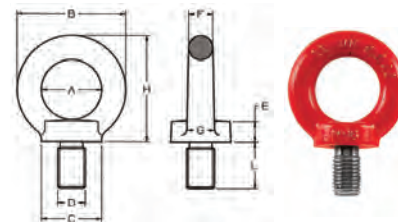

Varenummer	EAN nr.	TUN nr.	Str. DxL mm	WLL kg	A mm	B mm	C mm	E mm	H mm	Vægt kg
6902215008	5708350990693	1440340	M8X13	140	25	45	25	10	45	0,090
6902215010	5708350990709	1440341	M10X17	230	25	45	25	10	45	0,110
6902215012	5708350990716	1440342	M12X21	340	35	63	35	14	62	0,270
6902215016	5708350990723	1440343	M16X27	700	35	63	35	14	62	0,310
6902215020	5708350990730	1440344	M20X30	1200	50	90	50	20	90	0,860
6902215024	5708350990747	1440345	M24X36	1800	50	90	50	20	90	0,900



1

0°



2

0°

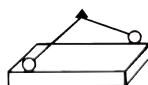

2

0°-45° 45°-60°

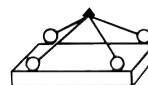

3 or 4

0°-45° 45°-60°

Str.	1-part	2-part	2-part	2-part	3- eller 4-part	3- eller 4-part
M8X13	0,8	1,6	0,28	0,2	0,4	0,28
M10X17	1	2	0,35	0,25	0,5	0,35
M12X21	1,6	3,2	0,56	0,4	0,8	0,56
M16X27	4	8	1,4	1	2	1,4
M20X30	6	12	2,1	1,5	3	2,1
M24X36	8	16	2,8	2	4	2,8

Kædesling, enkeltparts

Type SO-PW/LHW

Traditionel opbygning med oval ring, opkorterokrog og sikkerhedskrog monteret via chainlock samleled.



Varenummer	EAN nr.	TUN nr.	Type	Kædedim. mm	WLL kg	Kædelængde m
6902121001	5708350990983	1488361	SO-PW-08-3000-LWH	ø 8 mm	2.500	2
6902121002	5708350990990	1488362	SO-PW-10-3000-LWH	ø 10 mm	4.000	2
6902121003	5708350991003	1488363	SO-PW-13-3000-LWH	ø 13 mm	6.700	2

Kædesling, toparts

Type DO-PW/LHW

Traditionel opbygning med oval ring, opkorterokrog og sikkerhedskrog monteret via chainlock samleled.



Varenummer	EAN nr.	TUN nr.	Type	Kædedim. mm	WLL kg	Kædelængde m
6902122001	5708350991010	1488364	DO-PW-08-3000-LWH	ø 8 mm	3.550	2
6902122002	5708350991027	1488365	DO-PW-10-3000-LWH	ø 10 mm	5.600	2
6902122003	5708350991034	1488366	DO-PW-13-3000-LWH	ø 13 mm	9.500	2

Kædesling, fireparts

Type QO-PW/LHW

Traditionel opbygning med oval ring, opkorterokrog og sikkerhedskrog monteret via chainlock samleled.



Varenummer	EAN nr.	TUN nr.	Type	Kædedim. mm	WLL kg	Kædelængde m
6902124001	5708350991041	1488367	QO-PW-08-3000-LWH	ø 8 mm	5.300	2
6902124002	5708350991058	1488368	QO-PW-10-3000-LWH	ø 10 mm	8.000	2
6902124003	5708350991065	1488369	QO-PW-13-3000-LWH	ø 13 mm	14.000	2



Containernet

Varenummer	EAN nr.	TUN nr.	Reb dia. mm	Maske str. mm	Bredde m	Længde m
6906012003	5708350990815	1440352	2	45	3,5	5
6906012004	5708350990822	1440353	2,3	45	3,5	7

Jumbo trailernet

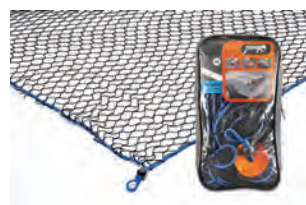

Varenummer	EAN nr.	TUN nr.	Beskrivelse	Størrelse cm	Farve
4180010038	8711263501525	1475913	Jumbo trailernet S	150x250	Gul med stropper
4180010039	8711263501730	1475914	Jumbo trailernet M	175x300	Blå med stropper
4180010040	8711263502034	1475915	Jumbo trailernet L	200x350	Orange med stropper

Jumbo trailer presenning



Varenummer	EAN nr.	TUN nr.	Beskrivelse	Størrelse m	Design
4180010041	8711263512316	1475916	Jumbo trailer presenning	2x3	Med 4 stropper

Støttebensplade

POWERTEX®

Unik blanding af syntetiske materialer med følgende fordele:

- Lav egenvægt
- Stor styrke
- Suger ikke fugt
- Vendbare
- Splintrer ikke
- Bærehåndtag i tov med slange, for højere styrke og øget komfort
- Ingen skarpe kanter
- Andre størrelser og former kan leveres på forespørgsel

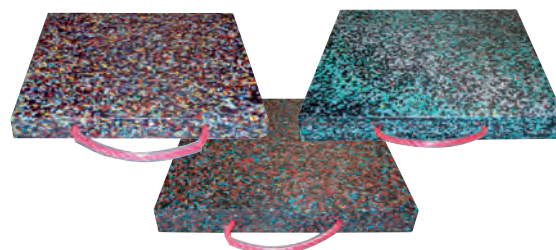

Varenummer	EAN nr.	TUN nr.	Længde mm	Bredde mm	Højde mm	Vægt kap. ton	Vægt kg.
6904911004	5708350990754	1440346	400	400	40	10	6,1
6904911005	5708350990761	1440347	500	500	40	15	9,5
6904911104	5708350990778	1440348	400	400	60	20	9,1
6904911105	5708350990785	1440349	500	500	60	25	14,3
6904911106	5708350990792	1440350	600	600	60	30	20,5

FIRMAPROFIL

ff TOOL IMPORT er grundlagt i 1978. Selskabet er privatejet og drives fra egne bygninger. De to f'er i vort firmanavn, stammer fra grundlæggernes fornavne (Fin og Finn).

Hvad vil vi?

Vor målsætning er at udbyde værktøj og tekniske artikler til den professionelle bruger. Vi ønsker lange og tætte relationer til såvel leverandører som kunder. Vi ønsker at være kendt for at yde en god service. At handle med os skal være en positiv og god oplevelse. Vort motto er: "Vi gør hvad vi siger, og holder det vi lover".

Vi arbejder konstant på at sammensætte et godt og bredt udvalg af værktøj og tekniske artikler. Vores leverandører vælges ud fra et krav om, at produkterne skal være af høj kvalitet og prissætnin-

gen skal være fornuftig og rimelig. Vort sortiment er konstant under udvikling, idet vi anerkender, at verden ikke er statisk.

Hvem er vores kunder?

Varerne distribueres fra eget lager til det skandinaviske marked.

Varerne forhandles gennem et stort og veludbygget forhandlernet.

Vore forhandlere findes i følgende brancher:

- Elbranchen
- Elektronikbranchen
- Byggebranchen
- Jern og stålbranchen
- Autobranchen
- Tekniske forretninger

Vi ser frem til at servicere dig, og hører gerne fra dig med både ris og ros.



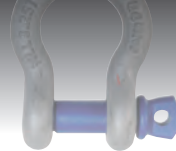

LEVERINGSBETINGELSER

Kundeoprettelse

- Salg af varer sker kun til kunder med konto.
- Intet salg til private.
- For oprettelse af konto, kontakt sælger eller kontoret.

Levering

- Lagerførte varer tilstræbes afsendt samme dag som bestilling.
- Varer der skal afsendes samme dag som bestilling garanteres kun mod forudgående aftale.
- Øvrige varer og specielt fremskaffede varer leveres efter aftale.
- Forsendelser sker med DPD og Danske fragtmænd.
- Levering sker for købers regning med mindre andet er aftalt.

Ejendomsforbehold

- Sælger forbeholder sig ejendomsretten til det solgte indtil hele købesummen inkl. moms er betalt.
- Varer der skal afsendes samme dag som bestilling garanteres kun mod forudgående aftale.
- Øvrige varer og specielt fremskaffede varer leveres efter aftale.
- Forsendelser sker med DPD og Danske fragtmænd.
- Levering sker for købers regning med mindre andet er aftalt.

Betalingsbetingelser

- Som aftalt i kontooprettelse.
- Månedlig kontoudtog kan fremsendes i.h.t. aftale.
- Betalingsfristen løber fra afsendelsestidspunktet.

- Ved overskrivelse af betalingsfrister er køber pligtig til at betale morarenter.
- Reklamationer berettiger ikke køber til at tilbageholde betaling for leverancer.

Priser

- Alle angivne priser er eksklusiv moms.
- Prisberegning sker på baggrund af den til enhver tid gældende prislister.
- For tilbud og speciel aftaler venligst kontakt din sælger eller kontoret.
- Alle tilbud afgives med forbehold for mellem-salg, medmindre andet er udtrykkeligt anført.
- Tilbud bortfalder, medmindre andet er aftalt, efter en uge.

Forbehold tages for

- Trykfejl i katalog, prisændringer, udgåede varer og leverancesvigt fra tredje part.
- Ansvarsfrihed medføres af force majeure.

Returnering af varer

- Varer kan kun returneres efter aftale med sælger eller kontoret.
- Returnering kan ske indtil 14 dage efter modtagelse af varen.
- Returvarer skal være ubeskadiget og i intakt originalemballage.
- Returvarer skal sendes franko til vort lager.
- Specielt fremskaffede varer tages ikke retur.

Produktansvar

- For produktansvar gælder de til enhver tid gældende regler i dansk ret.
- Sælger er aldrig ansvarlig for driftstab, tabt arbejdsfortjeneste eller andet indirekte tab.

TOOL IMPORT^{Aps}

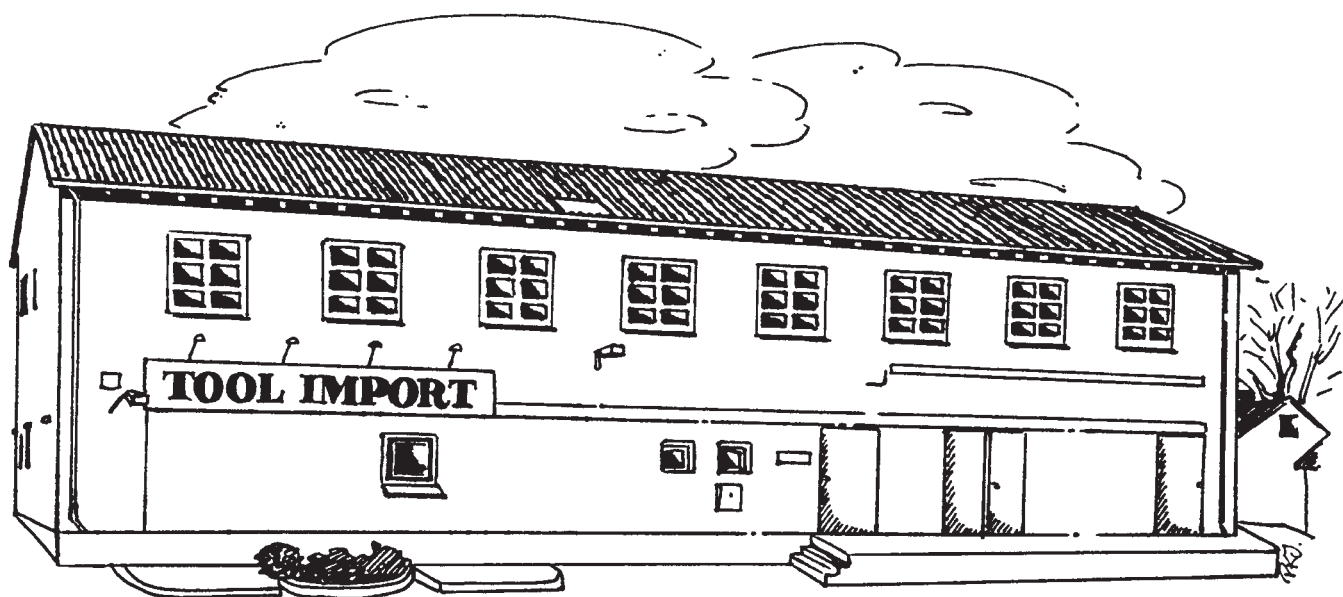

ff Tool Import

Bakkevej 1
9560 Hadsund

Tlf: +45 98 58 11 00
Fax: +45 98 58 19 39
mail@fftool.dk
www.fftool.dk